

ZEWO**THERM**

NEU

Neues Design
Neue Technologie
In neuer Perfektion



ZEWO SmartFan 2.0
Dezentrale Wohnraumlüftung
Sortimentsliste 2023





Einleitung

06 Die Lüftungsgeräte	ZEWO SmartFan 2.007
	Infinity Air Technology08
	Produktkomponenten09
	ZEWO SmartFan Funk10
	ZEWO SmartFan Kabel14
<hr/>	
20 Sonderlösungen	ZEWO Einbaulösung Dach20
	ZEWO Einbaulösung Keller21
	ZEWO Einbaulösung Laibung Plus22
<hr/>	
24 Einbau-Montagestein	Einbau-Montagestein24
	Einbau-Montagestein – vorgefertigt25
<hr/>	
26 Dezentrale Entlüftung	Produktserie ER-EC27
	Produktserie ER32
	Kleinraumventilatoren36
<hr/>	
38 Anhang	Technische Informationen38
	Kalkulationsanfrage41
<hr/>	

Energie. Bewusst. Leben.

ZEWOTHERM entwickelt und produziert zukunftsorientierte Energie- und Wärmesysteme, deren perfektes Zusammenspiel zu einem energiebewussten Leben, Arbeiten und Wohlfühlen in der modernen Haus- und Gebäudetechnik beiträgt. So wird auf modernste Art Wärme erzeugt, gespeichert und verteilt, automatisch gelüftet, geregelt und gesteuert. Stets den Systemgedanken im Blick, verfolgen wir stringent den Ansatz, umweltbewusst und kostenreduziert Wärme zu erzeugen, zu speichern und zu nutzen. Eine Wärmepumpe beispielsweise spart pro Jahr über 2.600 kg CO₂ gegenüber einem fossilen Heizsystem mit Öl oder Gas ein. Darüber hinaus hilft ein modernes Lüftungssystem nachweislich bis zu 50 % Energie einzusparen, die durch konventionelle Lüftung im wahrsten Sinne „aus dem Fenster“ geworfen wird.

Eine Flächenheizung ist im Zusammenspiel folglich mehr als „nur“ (unsichtbare) Wärme zum Arbeiten, Leben, Wohlfühlen im privaten oder beruflichen Umfeld. Sie ist Grundlage und die Zukunft der idealen Wärmeübertragung (von idealerweise regenerativ erzeugter Energie).

Effiziente Systeme überzeugen im Einsatz bei privaten und gewerblichen Immobilien sowie Industriebauten. Dazu zählen Standardanwendungen mit frei wählbaren Elementen, spezielle Lösungen für knifflige Sanierungsvorhaben sowie Industriesysteme für hohe Verkehrslasten.

Vielfältig in den Systemen. Perfekt im Ganzen.

Mit den ZEWOTHERM Energie- und Wärmesystemen erhalten Sie Produkt, Service und Fachkompetenz „aus einer Hand“. Und die Garantie, dass eine Anlagenkomponente verlässlich zur nächsten passt. Diese perfekte Abstimmung ermöglicht auch eine betriebssichere Schnittstellenauslegung und einen idealen Systemverbund mit hoher Montagesicherheit. Der ganzheitliche Ansatz setzt sich auch im umfangreichen Service & Support sowie selektiven Vertrieb fort, so sind die ZEWOTHERM Produkte nur im qualifizierten Sanitär-Fachhandel erhältlich.

Auf den folgenden Seiten informieren wir Sie über modernste Lüftungssysteme ZEWO Air in der dezentralen Ausführung. Innovative Lüftungsgeräte stehen mit komfortabler Regeltechnik für alle Ansprüche im zukunftsorientierten Wohnungsbau bereit.



Energie. Bewusst. Leben.
Mehr erfahren: www.zewotherm.de

Überzeugen Sie sich von unseren zukunftsorientierten Energie- und Wärmesystemen!

Solartechnik



Wand- und Deckenheizung



Wohnraumlüftung



Verbundrohrsysteme

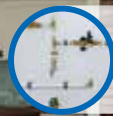

Wärmepumpen



Wohnungsstationen

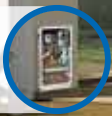

Flächenheizung und -kühlung



MultiFloor



- Leistungsfähige Wärmepumpen
- Komfortable Flächenheizsysteme
- Durchdachte Wohnraumlüftungskonzepte
- Effiziente Wohnungsstationen
- Kraftvolle Photovoltaiktechnik

Alles aus einer Hand.
Stets den Systemgedanken im Blick,
der Umwelt und der Kosteneinsparung zuliebe.



Wohnraumlüftung neu definiert

Kontrolliert. Smart. Innovativ.

Gesunde und frische Luft ist ein Grundbedürfnis. Und somit ist auch die Wohnraumlüftung aus keinem Bauvorhaben mehr wegzudenken. Die Anforderungen an Energieeinsparung und Kostenreduzierung beinhalten viele Maßnahmen, um ein Entweichen von Wärmeenergie nach außen zu vermeiden. Diese luftdichte Bauweise verhindert jedoch einen natürlichen Luftaustausch, der die Grundvoraussetzung für Gesundheit und Wohlbefinden ist. Die Wärme bleibt zwar im Gebäude, aber der wichtige Luftaustausch kann nicht mehr stattfinden. Eine regelmäßige Zufuhr von Frischluft ist aus hygienischen, gesundheitlichen und baulichen Gründen daher zwingend notwendig. Eine Wohnraumlüftung sichert nutzerunabhängig den erforderlichen Mindestluftwechsel nach DIN 1946-6.



Produktvideo über die Funktionsweise der ZEWOTHERM dezentralen Wohnraumlüftung



Produktvideo über die Vorteile der ZEWOTHERM dezentralen Wohnraumlüftung



Gesundes Raumklima trotz dichter Gebäudehülle



Hoher Wohnkomfort – durch bestes Raumklima



Sicherer Feuchtetransport – Vermeidung von Schimmelbildung



Saubere und pollenfreie Luft – ideal für Allergiker



Sicherheit durch stets geschlossene Fenster



Bis zu 87 % Wärmerückgewinnung



Bis zu 50 % Einsparung von Heizenergie



NEU



ZEWO SmartFan 2.0

ZEWOTHERM präsentiert die Zukunft der dezentralen Wohnraumlüftung

Unser bewährter ZEWO SmartFan ist das kleinste, leiseste und effizienteste Wohnraumlüftungsgerät seiner Klasse. Daher war es schwierig, ein gutes Gerät noch besser zu machen. Dies haben wir geschafft. Wir präsentieren mit der neuen Produktserie ZEWO SmartFan 2.0 eine nochmalige Weiterentwicklung und Optimierung. So halten wir ein Gerät bereit, das für die heutigen und zukünftigen Anforderungen an eine moderne Wohnraumlüftung perfekt ausgerichtet ist.

Der ZEWO SmartFan 2.0 in den Ausführungen in der Funkversion und Kabelversion arbeitet noch leiser und effizienter bei höchstem Volumenstrom auf kleinstem Raum. Die besonders energiesparende Wärmerückgewinnung macht den ZEWO SmartFan F (Funk) und ZEWO SmartFan K (Kabel) zur zukunftssicheren Lüftungstechnologie im modernen Wohnungsbau. Insbesondere die Funklösung eignet sich für die Nachrüstung bei Bestandsimmobilien.

- Ab 10 dB (A)¹ Schalldruckpegel
- Bis zu 63 dB (A)² Normschalldifferenz
- Bis zu 55 m³/h Volumenstrom
- Ab 205 mm Wandstärke
- S1³ Schalldruckpegel

1 Mit Schalldämmelement SDE
2 Als SilentAir Front Ausführung
3 Mit Sensor



Zulassungsnummer: Z-51.3-408





Infinity Air
Technology

Infinity Air Technology

Neue Effizienz mit neuartiger Infinity Air Technology

Die neue Infinity Air Technology vereint vier eigenständige Technologien und erreicht somit höchste Effizienz, Aerodynamik und arbeitet besonders nachhaltig. Die gezackten, sich überlagernden Flügelblätter, der wärmespeichernde Kunststoff und der aerodynamische Griffschutz setzen neue Maßstäbe in der Wohnraumlüftung.

PreTech

Der Vorwärmetauscher besteht aus einem speziellen Kunststoff, der die Wärme speichert. Seine aerodynamische Luftführung ermöglicht eine optimale Anströmung zum Wärmetauscher.

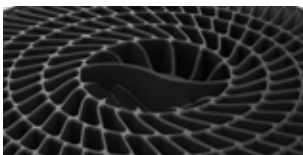

VenTech

Der Ventilator besteht aus gezackten, sich überlagernden Flügeln. Durch diese einzigartige Push-Pull Technik kann besonders viel Luft gefördert werden und der Eigenschall wird auf ein kaum hörbares Minimum gesenkt.



GripTech

Hierbei handelt es sich nicht nur um einen einfachen Griffschutz. Das Material speichert zusätzlich Wärme und seine aerodynamischen Stege minimieren den Druckverlust.

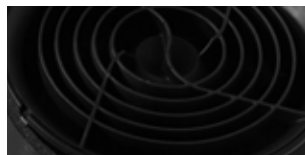

RecoTech

Die Hochleistungs-Keramik besteht aus besonders vielen, kleinen wabenförmigen Kanälen, die aufgrund vergrößerter Oberfläche für eine maximale Wärmespeicherkapazität sorgen. Dadurch ist der Wärmetauscher äußerst kompakt.





ZEWO Wärmetauscher WRG 2.0

- Kompakte Bauweise: Hochleistungskeramik ermöglicht hohe Wärmerückgewinnung auch bei geringem Wandaufbau (205 mm). Die kleineren Waben sorgen hier für eine höhere Wärmerückgewinnung bis zu 87 %
- Installationsoptimierter Stein bietet höhere Toleranz bei evtl. Montagefehlern (ovale Rohre)
- Wartungsoptimiert & umweltfreundlich: die kleineren Waben übernehmen die Funktion des Vorfilters mit. Der Stein kann einfach gereinigt werden (spülmaschinengeeignet).

ZEWO Innenblende

- Filteraufnahme inklusive Filterhalter ermöglicht einfachen Filterwechsel
- Justierbare Klappenöffnung
- Sehr flache Bauweise
- Funkkomponenten im Elektrobereich integriert

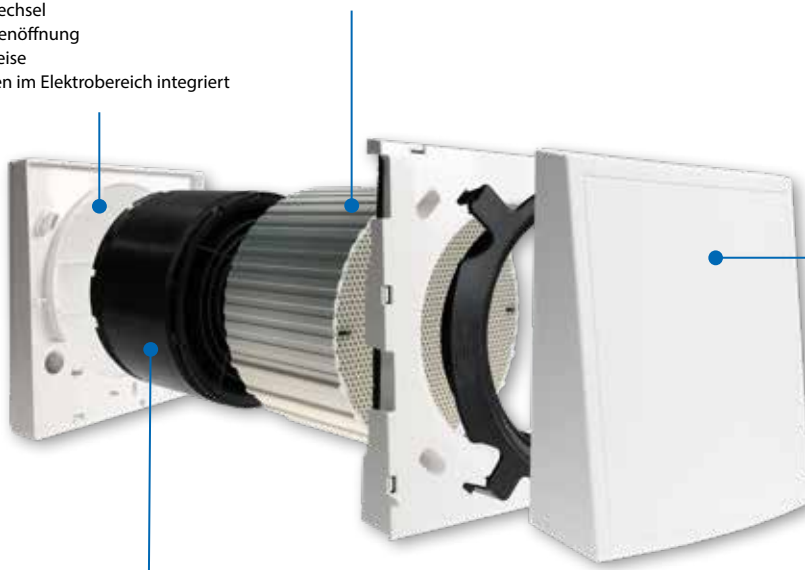

ZEWO Außenhaube

- Flexible Montage: Werkzeuglose Endmontage durch einfachen Steckadapter für DN 160 und DN 100 (somit passend für alle Lüftungsdurchführungen). Alternativ zum Aufschrauben
- Installationsoptimiert: Das Rohr kann 5 mm und bis zu 10 mm über die Wand überstehen
- Verbesserter Fassadenschutz: integrierte Abtropfkante. Kondensat und Luftführung werden weit und gerichtet von der Wand abgeführt
- Verbesserter Schallschutz durch integrierte Schalldämmmatten
- Erhöhter Volumenstrom durch besseren Querschnitt

ZEWO Ventilator/Lüfter-Einheit

- Patentierte gezackte, sich überlagernde Flügelblätter optimieren die Strömung und bieten sicheren Griffschutz.
- Flüsterleiser Betrieb und erhöhte Leistung durch verbesserte Aerodynamik
- Strömungsoptimierter Vorwärmetauscher sorgt für bessere Wärmerückgewinnung und weniger Druckverlust

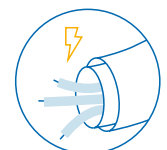

Funkversion

Kabelversion



ZEWO SmartFan Funk

ZEWO SmartFan F steht für die funkbasierte Version der neuen Generation der ZEWO SmartFan Produktserie. Ohne Kabel kommunizieren die Geräte und Steuerungen über einen speziellen Bluetooth Standard. Somit sind sie perfekt für den nachträglichen Einbau in Bestandsimmobilien. Bauweise, Technik und Design sind identisch zur kabelbasierten Lösung.

ZEWO Komplettsset SmartFan F

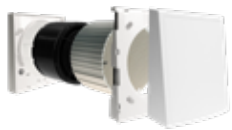

Funkbasiertes Wohnraumlüftungssystem mit Wärmerückgewinnung. Innen- & Außenblende aus ASA Kunststoff in Weiß (vgl. RAL9016). Lüftereinheit SmartFan F – zur kabellosen Verbindung der Systeme über 2,4 GHz Funk-Technologie. Keramik-Wärmetauscher. Montagerohr 500 mm Länge inkl. 2 Putzdeckel (ohne Steckadapter). Volumenstrom 17 - 55 m³/h; Eigenschall 10 - 33 dB(A); D_{n,w} 43 - 64 dB(A); WRG 82 - 87 %.

Hinweis: Zur einfachen, werkzeuglosen Montage empfehlen wir die entsprechenden Steckadapter, siehe S. 11.

Bezeichnung	VPE	RG	Art-Nr.
Komplettsset SmartFan F	1 Stück	11415	14150000

ZEWO Vorbereitungsset SmartFan F + K



Montagerohr 500 mm Länge inkl. 2 Putzdeckel und Außenblende aus ASA Kunststoff in weiß (vgl. RAL9016). Ohne Steckadapter.

Bezeichnung	VPE	RG	Art-Nr.
Vorbereitungsset SmartFan F + K	1 Stück	11415	14150001

ZEWO Fertigstellungsset SmartFan F



Funktionseinheit bestehend aus Lüftereinheit SmartFan F – zur kabellosen Verbindung der Systeme über 2,4 GHz Funk-Technologie & Keramik-Wärmetauscher WRG 2.o. Mit Innenblende.

Bezeichnung	VPE	RG	Art-Nr.
Fertigstellungsset SmartFan F	1 Stück	11415	14150002



ZEWO ComfortControl

Steuerungseinheit zur Regelung der Funklösung SmartFan F – per App und Sprachsteuerung inkl. 5 V Netzteil. Minimalistisches Design mit großem Funktionsumfang unter anderem Eco Modus, Automatikmodus (VOC Sensorik Luftqualitätssensor, Feuchtesensor), Schlafmodus, Stoßlüften, Wochentimer.

Bezeichnung	VPE	RG	Art-Nr.
ComfortControl	1 Stück	11415	14150005



ZEWO EcoControl

Steuerungseinheit zur Regelung der Funklösung SmartFan F – inkl. 5 V Netzteil. Einfache Steuerung für die Basisfunktionen (Stufenregelung, Durchlüften mit Wärmerückgewinnung oder im Sommermodus durchlüften (Bypass Modus), sowie Einschlafmodus).

Bezeichnung	VPE	RG	Art-Nr.
EcoControl	1 Stück	11415	14150004



ZEWO Drucksensor F

Der Drucksensor ermöglicht Volumenstromkonstanz bei starker Außenluft. Ausschließlich kompatibel mit 2,4 GHz Funk-Systemen.

Bezeichnung	VPE	RG	Art-Nr.
Drucksensor F	1 Stück	11415	14150006



ZEWO Steckadapter DN 160 für F + K

Steckadapter Ø160 zur werkzeuglosen Montage der ZEWO Außenblende.

Bezeichnung	VPE	RG	Art-Nr.
Steckadapter DN 160 für F + K	1 Stück	11417	14170024



ZEWO Steckadapter DN 100 für F + K

Steckadapter Ø100 zur werkzeuglosen Montage der ZEWO Außenblende in Kombination mit den Abluftsystemen KRV.

Bezeichnung	VPE	RG	Art-Nr.
Steckadapter DN 100 für F + K	1 Stück	11417	14170023



ZEWO Unterputzdose mit Tunnelstutzen

Tunnel zum Einschieben des Netzteils (nur bei Funk).

Bezeichnung	VPE	RG	Art-Nr.
Unterputzdose mit Tunnelstutzen	1 Stück	11407	14010109



ZEWO UP-Dose, (Hohlwand-Tunnelstutzen)

Zum Einbau in Hohlwände (Rigipswand).

Bezeichnung	VPE	RG	Art-Nr.
UP-Dose, (Hohlwand-Tunnelstutzen)	1 Stück	11407	14010125

Zubehör ZEWO SmartFan Funk



ZEWO Funktionseinheit F

2,4 GHz Funklösung, Funktionseinheit bestehend aus Lüftereinheit SmartFan F und Keramik-Wärmetauscher WRG 2.o.

Bezeichnung	VPE	RG	Art-Nr.
Funktionseinheit F	1 Stück	11417	14170001



ZEWO Ventilatoreinheit F

Lüftereinheit SmartFan F – zur kabellosen Verbindung der Systeme über 2,4 GHz Funk-Technologie als Ersatzteil.

Bezeichnung	VPE	RG	Art-Nr.
Ventilatoreinheit F	1 Stück	11417	14170002



ZEWO Innenblende mit Elektronik F

Flache Innenblende aus ASA Kunststoff in weiß für Funklösung SmartFan F – inkl. 2,4 GHz Funk Elektronik für 230 V Anschluss ähnlich RAL9016.

Bezeichnung	VPE	RG	Art-Nr.
Innenblende mit Elektronik F	1 Stück	11417	14170003



ZEWO Lüfter-Hauptplatine F

Hauptplatine für Funklösung SmartFan F – als Ersatzteil.

Bezeichnung	VPE	RG	Art-Nr.
Lüfter-Hauptplatine F	1 Stück	11417	14170004



ZEWO Netzteil Unterputz 5V F

Netzteil 5 V zur Unterputz-Installation für Steuerungseinheit ComfortControl F und EcoControl F als Ersatzteil.

Bezeichnung	VPE	RG	Art-Nr.
Netzteil Unterputz 5V F	1 Stück	11417	14170005



ZEWO Ersatzrohr Drucksensor

Ersatzrohr für Drucksensor.

Bezeichnung	VPE	RG	Art-Nr.
Ersatzrohr Drucksensor	1 Stück	11417	14170006



ZEWO ComfortControl F

Steuerungseinheit ComfortControl zur Regelung von 2,4 GHz Funk-Systemen per App und Sprachsteuerung ohne Netzteil als Ersatzteil.

Bezeichnung	VPE	RG	Art-Nr.
ComfortControl F	1 Stück	11417	14170007



ZEWO EcoControl F

Steuerungseinheit zur Regelung der Funklösung SmartFan F. Einfache Steuerung für die Basisfunktionen, Stufenregelung, Durchlüften mit Wärmerückgewinnung oder im Bypass Modus, sowie Einschlafmodus. Ohne Netzteil.

Bezeichnung	VPE	RG	Art-Nr.
EcoControl F	1 Stück	11417	14170009



Kostenloser Download im Apple App Store oder Google Play Store

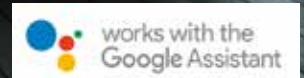
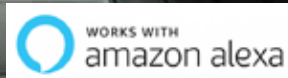



ZEWO SmartFan Kabel

Der **ZEWO SmartFan K** steht für das neue System in der Kabelversion. Alle Geräte und Steuerungen sind wie bisher per Kabel verbunden und sind daher optimal für Neubauten. Bauweise, Technik und Design sind identisch zur funkbasierten Lösung.

ZEWO Komplettsset SmartFan K

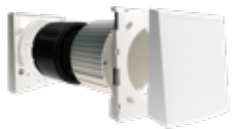

Kabelgebundenes Wohnraumlüftungssystem mit Wärmerückgewinnung. Innen- und Außenblende aus ASA-Kunststoff in weiß (ähnlich RAL9016). Lüftereinheit SmartFan K zur Verbindung der Systeme über 12 V Keramik-Wärmetauscher. Montagerohr 500 mm Länge inkl. 2 Putzdeckel (ohne Steckadapter).
 Volumenstrom 17 - 55 m³/h; Eigenschall 10 - 33 dB(A); D_{n,w} 43 - 64 dB(A); WRG 82 - 87 %.

Hinweis: Zur einfachen, werkzeuglosen Montage empfehlen wir die entsprechenden Steckadapter, siehe S. 15.

Bezeichnung	VPE	RG	Art-Nr.
Komplettsset SmartFan K	1 Stück	11416	14160000



ZEWO Vorbereitungsset F + K

Montagerohr 500 mm Länge inkl. 2 Putzdeckel und Außenblende aus ASA-Kunststoff in weiß (ähnlich RAL9016). Ohne Steckadapter.

Bezeichnung	VPE	RG	Art-Nr.
Vorbereitungsset F + K	1 Stück	11415	14150001



ZEWO Fertigstellungsset K

12 V Kabellösung, Funktionseinheit bestehend aus Lüftereinheit SmartFan K und Keramik-Wärmetauscher WRG 2.0, mit Innenblende.

Bezeichnung	VPE	RG	Art-Nr.
Fertigstellungsset K	1 Stück	11416	14160002



ZEWO BasicControl K

Steuerungseinheit zur Regelung der Kabellösung SmartFan K, mit integriertem Feuchte- und Temperatursensor zur automatischen Steuerung (12 V Netzteil muss gewählt werden). Einfache Steuerung für die Basisfunktionen, Stufenregelung, Durchlüften mit Wärmerückgewinnung oder im Bypass Modus, sowie Einschlafmodus und Automatikmodus (2 - 7 Geräte, auch unpaarig).

Bezeichnung	VPE	RG	Art-Nr.
BasicControl K	1 Stück	11416	14160003



ZEWO Netzteil Hutschiene 12 V

Bezeichnung	VPE	RG	Art-Nr.
Netzteil Hutschiene 12 V	1 Stück	11405	14010124



ZEWO Netzteil Unterputz 12 V/36 W

Netzteil 12 V mit einer Leistung von 36 W zur Unterputz-Installation für Steuerungseinheit BasicControl (für 2 bis 7 Geräte, auch unpaarig).

Bezeichnung	VPE	RG	Art-Nr.
Netzteil Unterputz 12 V/36 W	1 Stück	11417	14170033



ZEWO Steckadapter DN 160 F + K

Steckadapter Ø160 zur werkzeuglosen Montage der ZEWO Außenblende.

Bezeichnung	VPE	RG	Art-Nr.
Steckadapter DN 160 F + K	1 Stück	11417	14170024



ZEWO Steckadapter DN 100 für F + K

Steckadapter Ø100 zur werkzeuglosen Montage der ZEWO Außenblende in Kombination mit den Abluftsystemen KRV.

Bezeichnung	VPE	RG	Art-Nr.
Steckadapter DN 100 für F + K	1 Stück	11417	14170023



ZEWO Unterputzdose mit Tunnelstutzen

Bezeichnung	VPE	RG	Art-Nr.
Unterputzdose mit Tunnelstutzen	1 Stück	11407	14010109



ZEWO UP-Dose (Hohlwand-Tunnelstutzen)

Bezeichnung	VPE	RG	Art-Nr.
UP-Dose (Hohlwand-Tunnelstutzen)	1 Stück	11407	14010125

Zubehör ZEWO SmartFan Kabel



ZEWO Funktionseinheit K

12 V Kabellösung, Funktionseinheit bestehend aus Lüftereinheit SmartFan K und Keramik-Wärmetauscher WRG 2.0.

Bezeichnung	VPE	RG	Art-Nr.
Funktionseinheit K	1 Stück	11417	14170010



ZEWO Ventilatoreinheit K

Lüftereinheit SmartFan K zur Verbindung der Systeme über 12 V als Ersatzteil.

Bezeichnung	VPE	RG	Art-Nr.
Ventilatoreinheit K	1 Stück	11417	14170011



ZEWO Innenblende K

Flache Innenblende aus ASA Kunststoff in weiß für Kabellösung SmartFan K.

Bezeichnung	VPE	RG	Art-Nr.
Innenblende K	1 Stück	11417	14170012



ZEWO PWM 3-Pol-Stecker K

3-poliger PWM Ersatzstecker und Buchse (nur für Kabel).

Bezeichnung	VPE	RG	Art-Nr.
PWM 3-Pol-Stecker K	1 Stück	11417	14170013



ZEWO Schaltrelais (Strommessrelais)

Bezeichnung	VPE	RG	Art-Nr.
Schaltrelais (Strommessrelais)	1 Stück	11407	14010211



ZEWO Slim Innenblende K

Bezeichnung	VPE	RG	Art-Nr.
Slim Innenblende K	1 Stück	11401	14010206



ZEWO Easy Innenblende K

Eine „eckige Alternative“ zur standardmäßig mitgelieferten Innenblende in runder Form. Die „Easy“-Blende ist eine flache Innenblende (310 mm) in weiß, ohne Stützen, inklusive Verschlussklappe.

Bezeichnung	VPE	RG	Art-Nr.
Easy Innenblende K	1 Stück	11401	14010190

Hinweis

Wenn eine andere Innenblende gewünscht wird, muss dies vor Bestellung des Fertigstellungssets abgesprochen sein, da Rücknahmen der Hauben nicht möglich sind.

Zubehör ZEWO SmartFan Funk & Kabel



ZEWO Außenhaube MetalCover

Für besonders geringe Wandstärken (Innen-, Außenputz und Dämmung < 330 mm). Elegantes Design, erhältlich in Weiß (ähnlich RAL 9016), Anthrazit (RAL 7016) oder Edelstahl. Maße: H 255 x B 206 x T 45 mm.

Bezeichnung	VPE	RG	Art-Nr.
Außenhaube MetalCover Edelstahl	1 Stück	11401	14010074
Außenhaube MetalCover weiß (ähnl. RAL 9016)	1 Stück	11401	14010046
Außenhaube MetalCover anthrazit (ähnl. RAL 7016)	1 Stück	11401	14010077

Hinweis: Ersatzteil unabhängig von Komplettsset und Rohbausset.



ZEWO Außenhaube F + K

Außenblende mit Schalldämmmatte aus ASA Kunststoff in Weiß oder Anthrazit, zum Anschrauben an der Fassade.

Bezeichnung	VPE	RG	Art-Nr.
Außenhaube weiß	1 Stück	11417	14170015
Außenhaube anthrazit	1 Stück	11417	14170016



ZEWO Innenblende Abdeckung F + K

Klappe der Innenblende als Ersatzteil.

Bezeichnung	VPE	RG	Art-Nr.
Innenblende Abdeckung	1 Stück	11417	14170017



ZEWO Wärmetauscher kleine Wabe F + K

Keramik-Wärmetauscher 2.0 für SmartFan F und K mit 100 mm Wandstecktiefe als Ersatzteil.

Bezeichnung	VPE	RG	Art-Nr.
Wärmetauscher kleine Wabe F + K	1 Stück	11417	14170014



ZEWO Elektroabdeckung links

Elektroabdeckung links für Innenblende als Ersatzteil.

Bezeichnung	VPE	RG	Art-Nr.
Elektroabdeckung links	1 Stück	11417	14170018



ZEWO Elektroabdeckung rechts

Elektroabdeckung rechts für Innenblende als Ersatzteil.

Bezeichnung	VPE	RG	Art-Nr.
Elektroabdeckung rechts	1 Stück	11417	14170019



ZEWO Schalldämmset kurz

Einkürzbares Schalldämmset 125 mm aus Schaumstoff zur Schallreduzierung ($D_{n,w}$ 46 - 63 dB).

Bezeichnung	VPE	RG	Art-Nr.
Schalldämmset kurz	1 Stück	11417	14170030



ZEWO Schalldämmset lang

Einkürzbares Schalldämmset 250 mm aus Schaumstoff zur Schallreduzierung ($D_{n,w}$ 46 - 63 dB).

Bezeichnung	VPE	RG	Art-Nr.
Schalldämmset lang	1 Stück	11417	14170031



ZEWO Schalldämmelement K3

Mit dem patentierten Schalldämmelement lässt sich der Schalldruckpegel der bereits akustisch optimierten ZEWOTHERM Lüftungssysteme nochmals um bis zu 5dB reduzieren. Der Schaumstoffring ist 80 mm dick und ist ein Drei-Kammersystem aus Basotect® Melaminharzschäum. Je nach Volumenstrom können die Kammer-elemente einzeln herausgenommen werden. Der Ring lässt sich bei einer Wandstärke geringer als 330 mm auf die jeweilige Wandstärke kürzen.

Bezeichnung	VPE	RG	Art-Nr.
Schalldämmelement K3	1 Stück	11407	14010101



ZEWO Staubfilter 170

Staubfilter für Slimblende und F + K Innenblende. Vier Filter pro Set.

Bezeichnung	VPE	RG	Art-Nr.
Staubfilter 170	1 Set (4 Stück)	11417	14170032



ZEWO Feinstaubfilter PM 2.5

Einzigtiger, hocheffizienter Feinstaubfilter, der für höchstmöglichen, gesundheitlichen Schutz im Haus sorgt. Grober Staub, Pollen und sogar kleinste Feinstaubpartikel können problemlos herausgefiltert werden. Gemäß ISO 16890 (ePM 65 %) Klassifizierung nach EN 779 (F7). Zwei Filter pro Paket.

Bezeichnung	VPE	RG	Art-Nr.
Feinstaubfilter PM 2.5	1 Paket	11407	14010195



ZEWO Filterhalter

Filterhalter für ZEWO SmartFan F und K als Ersatzteil.

Bezeichnung	VPE	RG	Art-Nr.
Filterhalter	1 Stück	11417	14170020

ZEWO Montagerohr DN 160

Montagerohr DN 160 mm, L=500 mm.



Bezeichnung		VPE	RG	Art-Nr.
Montagerohr 500 -160 mm	DN 160 mm, L=500 mm	1 Stück	11401	14010091
Montagerohr 700 -160 mm	DN 160 mm, L=700 mm	1 Stück	11401	14010044

ZEWO Montagerohr DN 100

Montagerohr DN 100 mm für den Einbau KRV Abluftsystem.



Bezeichnung		VPE	RG	Art-Nr.
Montagerohr 500 -100 mm	DN 100 mm, L=500 mm	1 Stück	11401	14010213
Montagerohr 700 -100 mm	DN 100 mm, L=700 mm	1 Stück	11401	14010214



ZEWO Montagekleber

Zum Einkleben vom Montagerohr in die Kernbohrung oder in den Montagestein.

Bezeichnung		VPE	RG	Art-Nr.
Montagekleber		1 Stück	11407	14010047

ZEWO Putzdeckel-Set

Zur Vermeidung von Staub und Putz in der Rohbauphase.



Bezeichnung		VPE	RG	Art-Nr.
Putzdeckel-Set		2 Stück	11401	14010114

ZEWO Verschlussklappe

Verschlussklappe zur Entlüftung für Kleinraumventilatoren der Nennweite 100. Außenwandanschluss bei Verwendung der Wandhülse 100. Material: witterungs- und UV-beständiger Kunststoff, verkehrsweiß (ähnlich RAL 9016). Luftrichtung: Entlüftung. Druckverlust: 10 Pa. Klappe öffnet und schließt selbsttätig. Maße: B 150 mm x H 150 mm x T 50 mm. Umgebungstemperatur: 60 °C.



Bezeichnung		VPE	RG	Art-Nr.
Verschlussklappe		1 Stück	11412	14120043

ZEWO ALD Winddrucksicherung

Um Zugerscheinung und eine Auskühlung der Wohnräume bei hohen Windlasten zu vermeiden, verfügt die Komponente zur Winddrucksicherung über eine Rückschlagklappe, die sich bei hohen Volumenströmen selbstständig schließt. Einmalig ist die Vorfilter-Einheit zum Insektenschutz, die vor dem System sitzt und eigenständig auszutauschen ist.

Maße: Länge: 110 mm, Durchmesser: 155 mm.



Bezeichnung		VPE	RG	Art-Nr.
ALD Winddrucksicherung		1 Stück	1417	14010116

ZEWO SmartFan 2.0 Sonderlösungen

Perfektes Raumklima vom Keller bis zum Dach

Die ZEWOTHERM Lüftungsgeräte-Serie sorgt nicht nur in den „normalen Wohnräumen“ wie etwa Schlaf-, Wohn- oder Kinderzimmer für ein perfektes Raumklima, sondern für frische, saubere Luft im ganzen Gebäude. In den Bereichen, in denen die Frischluftzufuhr nicht immer gegeben ist (z. B. im Keller oder Dachgeschoss) kommen unsere Sonderlösungen zum Einsatz. Eine weitere Sonderlösung ist die Fensterlaibung.

Sie wird in den Fällen gewählt, in denen etwa die Lüftungsanlage so unauffällig wie möglich verbaut werden soll oder aber wenn hohe Schallschutzanforderungen (z.B. Straßenverkehr/Flughafen-nähe) gegeben sind. Alle Keller-, Dach- oder Laibungslösungen basieren auf der ZEWO SmartFan Technologie, die bis zu 91 % Wärmerückgewinnung ermöglicht.

ZEWO Rohbauset Dach

Mit dieser modernen Lösung können nun auch Dachgeschosswohneinheiten mit Frischluft versorgt werden, ohne auf die akustischen und strömungstechnischen Vorteile des bekannten Lüfters verzichten zu müssen. Er ist mit nahezu allen Schrägdächern kompatibel und lässt sich elegant integrieren.

Das Rohbauset besteht aus Reduzierungsstück (DN 160/125), Verbindungsstück (DN 160), Bogen mit Kondensatablauf (DN 160), Putzdeckel, Schlauch (1,50 m), Flexschlauch (1 m), Montagerohr (500 mm) sowie Rohrschelle. Bitte beachten Sie, dass die Dacheindeckung nicht im Lieferumfang enthalten ist.



Bezeichnung	VPE	RG	Art-Nr.
Rohbauset Dach	1 Stück	11407	14010058

Hinweis

Die Sonderlösungen Keller und Dach sind keine Lagerware und werden nur auf Bestellung geliefert. Bitte disponieren Sie rechtzeitig.

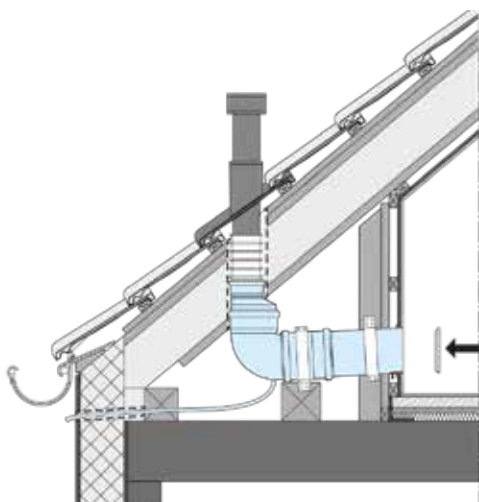

ZEWO Rohbauset Keller

Unsere intelligente Kellerlösung ist so einfach wie genial: Feuchte und die im Keller oft vorherrschende „muffige“ Luft wird problemlos aus den Kellerräumen geleitet und Frischluft zugefügt. Mit diesem System beugen Sie Schimmel optimal vor und profitieren von einer Wärmerückgewinnung von bis zu 91 %. Der Luftauslass aus Edelstahl befindet sich oberhalb des Bodenniveaus und passt sich so jeder Umgebung elegant und unauffällig an. Das Rohbauset mit Kondensatablauf besteht aus Montagerohr 500 mm, Putzdeckel, Doppelmuffe 160 mm Durchmesser, 90 Grad Bogen 160 mm Durchmesser, Kondensatablauf mit Rückschlagventil, Reduzierung auf 110 mm. Bitte beachten Sie, dass der Ausblasturm nicht im Lieferumfang enthalten ist.



Bezeichnung	VPE	RG	Art-Nr.
Rohbauset Keller	1 Stück	11407	14010068

Hinweis

Die Sonderlösungen Keller und Dach sind keine Lagerware und werden nur auf Bestellung geliefert. Bitte disponieren Sie rechtzeitig.

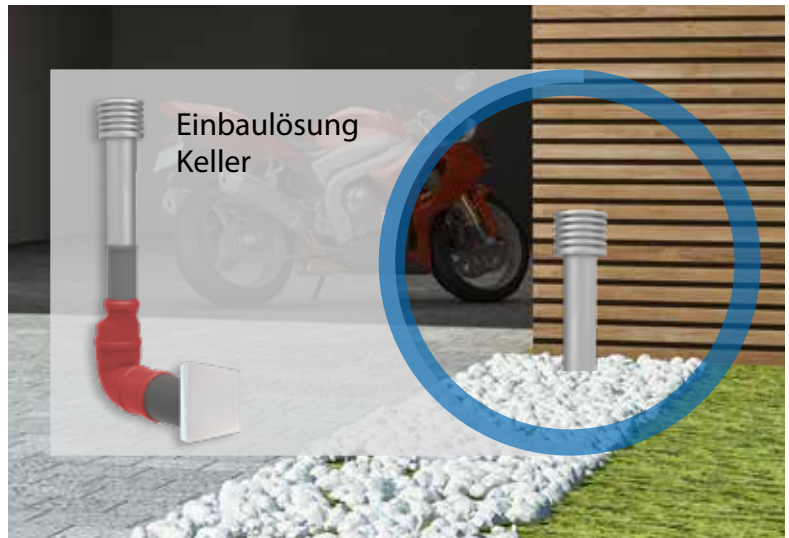
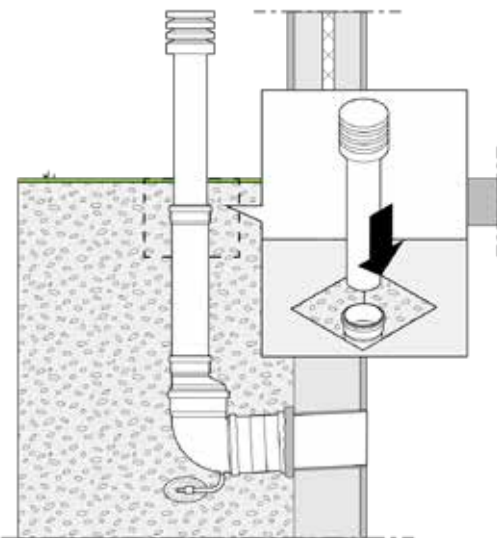

Einbaulösung Laibung Plus

ZEWO Einbaulösung Laibung Plus

Das Lüftungssystem „verschwindet“ vollständig in der Fensterlaibung und verfügt über eine erhöhte Außenschall-Absorption durch patentiertes Schalldämmmaterial und doppelte Strömungsumlenkung. Von der Lüftung ist nur das unauffällige Laibungsgitter zu sehen, das in der Fensterseite optisch völlig verschwindet (keine Außenblenden sind sichtbar). Bereits bei einer Wärmedämmverbundsystem(WDVS)-Stärke von nur 80 mm verbaubar. Der SmartFan in Kombination mit der Laibungsvorrichtung sorgt besonders in Wohngebieten mit hohem Lärmaufkommen

(Hauptverkehrsstraßen, Bahnstraßen, Einflugschneisen) für Frischluft ganz ohne Lärm. Klassifiziert in Schallschutzklasse 6 (bis zu 60 dB Normschallpegeldifferenz). Mit integriertem Kondensatablauf. Das innovative Umsteck-Prinzip ermöglicht eine 180°-Drehung des SmartFan und ist somit links oder rechts in die Laibung einsetzbar. Die Rohbausets sind für alle gängigen Einbausituationen erhältlich. Mit oder ohne wechselbarer Schalldämmeinlage, Metall- oder Kunststoffgitter, Gitter in anthrazit oder in weiß, mit oder ohne Insektenschutz.

ZEWO Laibung Plus ASA

Montagerohr 500 mm, neuer Laibungs-Kanal für beidseitigen Einbau (Tiefe 60 mm) mit integrierter, wechselbarer Schalldämmeinlage, Gitter aus Kunststoff weiß oder anthrazit, 2 Putzdeckel. Befestigungsset für WDVS.

Bezeichnung	VPE	RG	Art-Nr.
Laibung Plus ASA weiß	1 Stück	11407	14010200
Laibung Plus ASA anthrazit	1 Stück	11407	14010201



ZEWO Laibung SilentAir Gitter ASA

Montagerohr 500 mm, neuer Laibungs-Kanal eckig für beidseitigen Einbau (Tiefe 60 mm), Gitter zum Fassadenabschluss aus Kunststoff weiß oder anthrazit, 2 Putzdeckel. Befestigungsset für WDVS.

Bezeichnung	VPE	RG	Art-Nr.
Laibung SilentAir Gitter ASA weiß	1 Stück	11407	14010198
Laibung SilentAir Gitter ASA anthrazit	1 Stück	11407	14010199

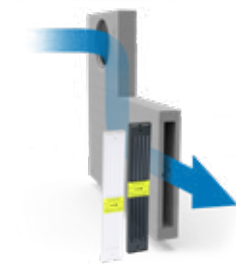

Laibung mit integriertem
Fliegengitter.

ZEWO Laibung SilentAir Schalldämm-Matte

Schalldämmeinlage für das Laibungselement SilentAir zur erhöhten Außenlärmschutz, herausnehmbar zur hygienischen Reinigung ($D_{n,w}$ 61 - 64 dB).

Bezeichnung	VPE	RG	Art-Nr.
Laibung SilentAir Schalldämm-Matte	1 Stück	11417	14170027



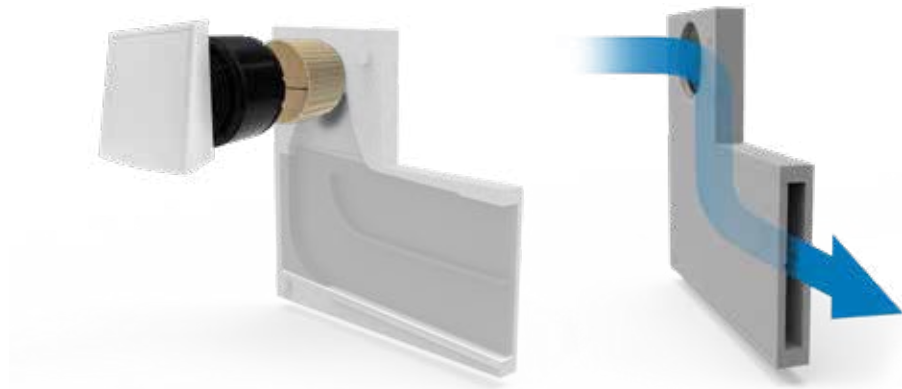

ZEWo SilentAir Top

Laibungslösung SilentAir Top für Sturz Integration und hohe Schallschutzanforderungen.

Bezeichnung	VPE	RG	Art-Nr.
SilentAir Top	1 Stück	11417	14170022

ZEWo SilentAir Top Verlängerung

Verlängerung der Laibungslösung SilentAir Top bei größerem Abstand zum Fenstersturz.

Bezeichnung	VPE	RG	Art-Nr.
SilentAir Top Verlängerung	1 Stück	11417	14170025

ZEWo SoundGuard

Laibungslösung SilentAir Front mit erhöhtem Schallschutz zur Integration in der Fassade in Kombination mit einer Außenblende oder Außenhaube.

Bezeichnung	VPE	RG	Art-Nr.
SoundGuard	1 Stück	11417	14170026

ZEWo Laibungselement Abluft

Bezeichnung	VPE	RG	Art-Nr.
Laibungselement Abluft anthrazit (reduziert auf 100)	1 Stück	11407	14010209
Laibungselement Abluft weiß (reduziert auf 100)	1 Stück	11407	14010210

ZEWo Schalldämmstreifen (Laibungersatzteil)

Schalldämmstreifen für Laibungslösung SilentAir Top und SilentAir Front als Ersatzteil.

Bezeichnung	VPE	RG	Art-Nr.
Schalldämmstreifen (Laibungersatzteil)	1 Stück	11417	14170028

ZEWo Laibungsgitter Einputzrahmen

Einputzrahmen für eine RAL konforme Montage des Laibungsgitters im Wärmedämmverbundsystem für SilentAir Laibungslösungen.

Bezeichnung	VPE	RG	Art-Nr.
Laibungsgitter Einputzrahmen	1 Stück	11417	14170021

Einbau-Montagestein

Clever und entspannt Geld und Zeit sparen

Mit dem Einbau-Montagestein entfällt die mühsame und zeitintensive Kernbohrung, um die baulichen Vorbereitungen für die Lüftungsgeräte zu schaffen. Der Einbau-Montagestein erleichtert Ihnen den Baustellenablauf immens, pro Gerät können Sie mindestens 30 wertvolle Minuten einsparen! Er wird einfach wie ein ganz normaler Mauerstein in den Rohbau gesetzt und garantiert einen fehlerfreien Schnelleinbau für die spätere Fertigstellung.

Der Einbau-Montagestein ist für alle Wandstärken geeignet. Je nach Wunsch gibt es den Stein als separaten Quader oder bereits auf Maß vorkonfektioniert – inkl. Vorbereitungsset für den ZEWO SmartFan 2.0. 3 % - Gefälle für Kondensatablauf, Kabelschlitzen sowie entsprechenden Markierungen, die zur leichten Zuordnung auf der Baustelle führen.

ZEWO Einbau-Montagestein 500 V2

Neubau-Montagestein 500 mm tief mit Aussparung für den Kabelkanal.



Bezeichnung	VPE	RG	Art-Nr.
Einbau-Montagestein 500 V2	1 Stück	11417	14170029



Das entsprechende Planungsformular finden Sie im Anhang dieser Broschüre oder auf www.zewootherm.de.

Hinweis

Bei Klinkerbauweise kontaktieren Sie bitte Ihren zuständigen Außendienst-Mitarbeiter!



Anwendungsbeispiele für die vorgefertigten Montage-Einbausteine



Abbildung 1

Einbaustein „Mauerwerk“ für Mauerwandstärke von 365 mm, mit Kabelschlitz und integriertem 3 % - Gefälle für Kondensatablauf



Abbildung 2

Einbaustein „100er-Ventilator“ für Mauerwandstärke von 365 mm mit Reduzierung für 100-er Ventilator und integriertem 3 % - Gefälle

Abbildungen beispielhaft. Die Einbau-Montagesteine werden stets projektbezogen nach Vorgaben gefertigt. Bitte beachten Sie bei der Bestellung den QR-Code für das Planungsformular „Montagestein“ auf Seite 24.

Variante 1:

Einbau-Montagestein „Mauerwerk“ für Mauerwandstärke von 365 mm*, mit Kabelschlitz und integriertem 3 % - Gefälle für den Kondensatablauf. * Dicken beispielhaft.

Bezeichnung	VPE	RG	Art-Nr.
SmartFan F + K Vorbereitungsset V1 inkl. konfiguriertem Montagestein	1 Stück	11413	14130013

Variante 2:

Einbau-Montagestein für 100er-Ventilator für eine Mauerwandstärke von 365 mm* mit Reduzierung für 100er- Ventilator und integriertem 3 % - Gefälle für Kondensatablauf.

Bezeichnung	VPE	RG	Art-Nr.
SmartFan F + K Vorbereitungsset V2 inkl. konfiguriertem Montagestein und Reduzierblech	1 Stück	11413	14130014



Dezentrale Entlüftung

gemäß DIN 18017-3 / DIN1946-6, ohne Wärmerückgewinnung

Regelrecht gute Luft

Das System der Einraumentlüftung mit den Produktserien ER-EC und ER ist die perfekte Wahl für Mehrfamilienhäuser, den mehrgeschos- sigen Wohnungsbau, für Bürogebäude und/oder Hotelanlagen. In Bädern und WCs, Wohnküchen oder Esszimmern transportieren sie effektiv verbrauchte und feuchte Luft nach außen. Die Systeme arbeiten zuverlässig, sind sparsam, leise und überzeugen durch zeitlose Optik. Sie sind besonders einbau- und montagefreundlich und verfügen, je nach Ausführung, über zahlreiche, nützliche Funktionen und Optionen. Für jeden Einsatzfall gibt es so die passende Produktlösung. Alle Technik-Varianten der beiden Produktserien ER-EC und ER entsprechen in vollem Umfang der Wohnungswirtschaft nach DIN 18017-3 und DIN 1946-6.

Die Funktionsweise

Bei der dezentralen Entlüftung werden mehrere Wohnungen und Räume an eine gemeinsame Hauptleitung angeschlossen. Eine zen- trale Abluftleitung führt senkrecht durch das ganze Gebäude. Ein- zeln Ventilatoren in den Wohnungen sorgen für den erforderlichen Luftaustausch, dadurch lässt sich die Lüftung individuell regeln.

Die Kombination mit Brandschutzsystemen ist möglich. Mit den Ausführungen ER-EC und ER lässt sich eine kontinuierliche Lüftung verwirklichen. Dies schafft Hygiene und Gesundheit. Auch leer stehende Wohnungen können somit automatisch zum Schutz der Bausubstanz entlüftet werden. Die DIN 18017 schreibt vor, dass die durch die Entlüftung abgeführte Luftmenge in glei- chem Maße wieder zugeführt werden muss. Hierfür bietet sich die Kombination der Einraumlüftung mit der ALD an.

Musterbeispiel

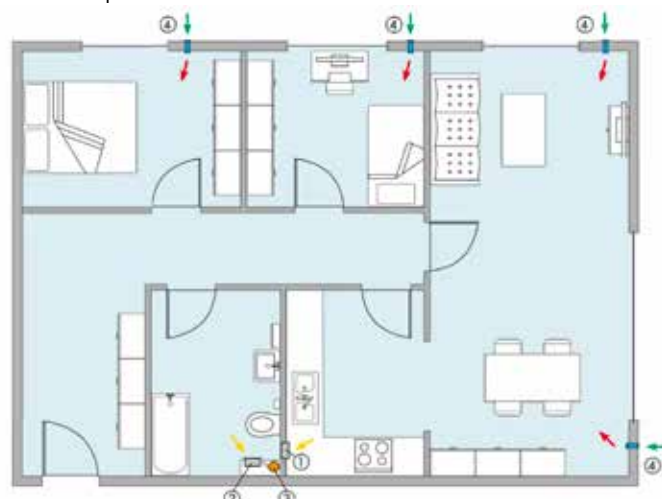

- Zuluft
 - Abluft
 - Außenluft
 - Fortluft
- Außenluftdurchlässe ALD für Zulufräume



Produktserie ER-EC

Funktion und Design perfekt vereint

Das Einzelraumlüftungssystem ER-EC bietet für jede Einbausituation die passende Lösung. Alle verfügbaren Technikvarianten entsprechen den Anforderungen an die Wohnungswirtschaft nach DIN 18017-3 und DIN 1946-6.

Das übersichtliche Drei-Komponenten-System (bestehend aus Abdeckung, Ventilatoreinsatz und Unterputzkasten) ist einfach zu montieren und sorgt zuverlässig für eine effiziente Einzelraumlüftung.

Der Unterputzkasten bietet viele Vorteile in einem Gehäuse: Die flexible Ausblasrichtung (Drehung des Gehäuses nach rechts oder links um 90°) ermöglicht den perfekten Anschluss an die Lüftungsleitung (DN 75/80). Montagefreundliche Schnappverschlüsse sind perfekt auf den Ventilatoreinsatz abgestimmt. Ein Zweitanschluss für einen WC-Sitz ist ebenfalls möglich. Die geringe Einbautiefe ermöglicht den Einsatz bei schwierigen Platzverhältnissen.

Der Ventilatoreinsatz arbeitet mit robustem EC-Motor mit beidseitig geschlossenen Kugellagern, die nur wenig Energie verbrauchen, inkl. thermischem Überlastungsschutz. Die Gerätemontage erfolgt werkzeuglos mit Schnappverschlüssen und elektrischen Steckverbindern. Das hohe Druckvermögen garantiert konstantes Fördervolumen bei gleichzeitigem Betrieb mehrerer Ventilatoren. Die Produktserie ER-EC vereint modernste Technik und formschönes, zeitloses Design. So ist die flache Abdeckung nicht nur ein



eleganter Abschluss des Systems, sondern bietet ganz klare Produktvorteile: Sie ist um 5° drehbar und somit optimal zu platzieren. In der Abdeckung sind Steuerung und Touchpad-Element bereits integriert. Die Filterwechselanzeige mit Reset-Funktion ermöglicht einen sachgemäßen, hygienischen Betrieb; der Austausch des Filters erfolgt werkzeuglos.

Der Lüfter läuft im Grundlastbetrieb mit 30 m³/h. Über einen Lichtschalter bzw. externen Schalter kann in den Volllastbetrieb mit 60 m³/h gewechselt werden. Die Komfortausführung und die Ausführung mit Feuchte- bzw. Bewegungssensor verfügen über weitere Lüftungsstufen. Das EIN/AUS-Schalten der Grundlast ist über einen Schalter möglich. Durch den variablen Einsatz der Abdeckung kann auch nachträglich ganz einfach die gewünschte Steuerung installiert bzw. nachgerüstet werden.

Hinweis

Auslegungsbeispiel für die dezentrale Entlüftung (Abluft) nach DIN 18017-3 finden Sie auf www.zewo therm.de in den Downloads des Bereichs „Wohnraumlüftung dezentral“



Steuerungsvarianten ER-EC - flexible Technik für individuelle Ansprüche

Abdeckung ER-AH Ausführung mit Feuchtesensor

- Steuerung über Feuchtesensor und Zeitmodul
- Volllastbetrieb mit Einschaltverzögerung ca. 0 / 30 / 60 / 90 / 120 sec. und Nachlaufzeit ca. 0 / 3 / 6 / 15 / 34 / 30 min.
- Einstellbarer Intervallbetrieb 0 / 1 / 2 / 4 / 6 / 12 h, Entlüftungsdauer 10 min.
- Intelligente Feuchtesteuerung, Ventilator überwacht und entlüftet automatisch
- Barrierefreies Produkt, da automatisches Ein- und Ausschalten

Abdeckung ER-AB Ausführung mit Bewegungssensor

- Steuerung über Bewegungssensor und Zeitmodul
- Volllastbetrieb mit Einschaltverzögerung ca. 0 / 30 / 60 / 90 / 120 sec. und Nachlaufzeit ca. 0 / 3 / 6 / 15 / 34 / 30 min.
- Einstellbarer Intervallbetrieb 0 / 1 / 2 / 4 / 6 / 12 h, Entlüftungsdauer 10 min.
- Volllaststufe nach detektierter Bewegung (Reichweite des Bewegungssensors 5 m)
- Barrierefreies Produkt, da automatisches Ein- und Ausschalten



+ Vorteile

- Entlüftungsgeräte mit energiesparendem EC-Motor
- Dank niedriger Drehzahl äußerst laufruhig und leise
- Sparsamer, permanenter Grundlastbetrieb
- Einfache Montage
- Benutzerfreundliche Bedienung
- Werkzeugloser Filterwechsel
- Austauschbare Abdeckung mit integrierter Steuerungs-/Bedieneinheit
- Universeller Ventilatoreinsatz

Abdeckung ER-A Standardausführung

- Volllastbetrieb mit Einschaltverzögerung ca. 60 sec. und Nachlaufzeit ca. 15 min.

Abdeckung ER-AK Komfortausführung

- Steuerung mit Zeitmodul
- Volllastbetrieb mit Einschaltverzögerung ca. 0 / 30 / 60 / 120 sec. und Nachlaufzeit ca. 15 min.
- Einstellbarer Intervallbetrieb 0 / 2 / 4 / und 12 h, Entlüftungsdauer 10 min.

Systemkomponenten ER-EC



ZEW Unterputzgehäuse ER-GH

Zur Aufnahme des Ventilatoreinsatzes ER-EC. Kunststoff-Ausblasstutzen umbaubar seitlich/hinten mit selbsttätiger Kunststoff-Rückschlagklappe, ohne Brandschutzgehäuse. Farbe: weiß (ähnlich RAL 9010). Zweitraumanschluss rechts/links/unten möglich. Maße: 250 x 250 x 110 mm. Einbau innerhalb und außerhalb des Schachtes in Wand und Decke. Am Gehäuse sind seitlich 6 Montagenueten als Montagehilfe angebracht. Elektrischer Anschluss seitlich oder hinten. Für Ausblasrichtung nach oben, rechts, links oder hinten. Anschlussdurchmesser DN 75/80. Kunststoffteile normal entflammbar nach Klasse B2. Mit Putzschutzdeckel. Für den zusätzlichen WC-Anschlussstutzen ist unten eine Sollbruchstelle vorgesehen.

Bezeichnung	VPE	RG	Art-Nr.
Unterputzgehäuse ER-GH	1 Stück	11412	14120000



ZEW Aufputzgehäuse ER-GH Standard

Aufputzgehäuse ER-GH AP aus ABS-Kunststoff. Mit Kunststoffstutzen und selbsttätiger Rückschlagklappe für die ER-EC-Produktserie. Ohne Brandschutz. Einfache Wand-/ oder Deckenmontage. Gehäuse drehbar. Anschlussdurchmesser DN 75/80. Kunststoffteile normal entflammbar nach Klasse B 2. Farbe verkehrsweiß ähnlich RAL 9016. Elektrischer Anschluss hinten. 230 V, Schutzart IP X5. Maße H 276 x B 276 x T 180 mm.

Bezeichnung	VPE	RG	Art-Nr.
Aufputzgehäuse ER-GH Standard	1 Stück	11412	14120050



ZEW Aufputzgehäuse ER-APB mit Brandschutz

Aufputzgehäuse mit wartungsfreier Brandschutz-Metall-Absperrklappe gegen Brandübertragung (K90-18017) für die ER-EC-Produktserie. Einfache Wand-/ oder Deckenmontage. Gehäuse drehbar. Anschlussdurchmesser DN 75/80. Kunststoffteile normal entflammbar nach Klasse B 2. Farbe verkehrsweiß ähnlich RAL 9016. Elektrischer Anschluss hinten. 230 V, Schutzart IP X5. Maße H 276 x B 276 x T 180 mm.

Bezeichnung	VPE	RG	Art-Nr.
Aufputzgehäuse ER-APB mit Brandschutz	1 Stück	11412	14120051



ZEW Ventilatoreinsatz ER-EC

Für Unterputzgehäuse ER-GH. 2-stufiger Ventilator zum Einbau. Fördervolumen 30 m³/h, 60 m³/h (kombiniert mit einer intelligenten Abdeckung auch 20 / 40 / 100 m³/h möglich). Einschaltverzögerung 60 Sek. Nachlaufzeit 15 Min. Für Einzelraumentlüftung mit einem einzelnen Ventilator. Mit Ausblasadapter für Ausblasen seitlich und hinten. Elektrische Steckverbindung für schnelle Montage des Ventilators im Gehäuse. Problemloser Filterwechsel ohne Werkzeug. Montagefreundliche Schnappbefestigung des Ventilators im Gehäuse. Alle ZEWOTHERM ER-Geräte entsprechen der Schutzart IP X5 und können somit im Bereich 1 nach DIN VDE 0100-701 auch bei Strahlwasser eingebaut werden. Schutzklasse II. Die steile Kennlinie zeigt das hohe Druckvermögen des ER-EC-Ventilators. Robuster, energiesparender EC-Motor mit thermischem Überlastungsschutz. Wartungsfrei, mit beidseitig geschlossenen Kugellagern.

Bezeichnung	VPE	RG	Art-Nr.
Ventilatoreinsatz ER-EC	1 Stück	11412	14120001

ZEWO Abdeckungen

Moderne Abdeckungen für den Ventilatoreinsatz/Einzel-Entlüftungssystem ER-EC mit individuellen Funktionsausführungen. Problemloser Filterwechsel ohne Werkzeug. Schutzart IP X5 für Sicherheit im Bad. Farbe verkehrsweiß ähnlich RAL 9016. Für Einzelraumentlüftung mit einem einzelnen Ventilator. Abdeckung um $\pm 5^\circ$ drehbar, dadurch Ausgleich bei schief eingesetztem Gehäuse möglich. Schutzklasse II.



Bezeichnung	VPE	RG	Art-Nr.
Abdeckung ER-A (Standard)	1 Stück	11412	14120002
Abdeckung ER-AK (Komfort) mit intelligentem Zeitmodul	1 Stück	11412	14120003
Abdeckung ER-AH (Feuchte) Feuchtesteuerung mit intelligentem Zeitmodul	1 Stück	11412	14120004
Abdeckung ER-AB (Bewegung) Bewegungsmelder mit intelligentem Zeitmodul	1 Stück	11412	14120005

ZEWO Luftfilter G2

Filter für das Abluftsystem gemäß ISO 16890 (ISO coarse > 30%), Filterklasse G2. Filter bei Staubkonzentration grober Partikelgrößen (z.B. Textilfaser, Flugasche, Haare).



Bezeichnung	VPE	RG	Art-Nr.
Ersatz-Luftfilter ZF-EC + Für Abdeckung ER-A	1 Pck. à 5 Stück	11412	14120007
Ersatzluftfilter ZF-EC+ Für Abdeckung ER-A	1 Pck. à 100 Stück	11412	14120015
Ersatz-Luftfilter ZF-EC Für Abdeckungen ER-AK, ER-AH, ER-AB	1 Pck. à 5 Stück	11412	14120016
Ersatz-Luftfilter ZF-EC Für Abdeckungen ER-AK, ER-AH, ER-AB	1 Pck. à 100 Stück	11412	14120017



ZEWO ZF ECD

Ersatz-Dauerluftfilter ZF ECD für die Abdeckungen ER-AK, ER-AH und ER-AB des Ventilatoreinsatz ER EC, Filterklasse G2, 2 Stück. Unter warmem Wasser auswaschbar.



Bezeichnung	VPE	RG	Art-Nr.
ZF ECD	1 Set	11412	14120052

ZEWO ZF ECD+

Ersatz-Dauerluftfilter ZF ECD+ für die Abdeckungen ER-A des Ventilatoreinsatz ER EC. Mit Timestrip als Filterwechselanzeige. Filterklasse G2, 2 Stück. Unter warmem Wasser auswaschbar.



Bezeichnung	VPE	RG	Art-Nr.
ZF ECD+	1 Set	11412	14120053



Bitte beachten Sie die Planungshinweise auf www.zewotherm.de.



ZEW Montage-Set

bestehend aus Hammerkopfschraube mit Mutter und 90° Winkel.

Bezeichnung	VPE	RG	Art-Nr.
Montage-Set ER-MS für UP-Gehäuse ER-GH	1 Set	11412	14120006



ZEW Absaugstutzen

für WC-Absaugung für ER-GH, ER-UP, schwarz.

Bezeichnung	VPE	RG	Art-Nr.
Absaugstutzen ER-AS	1 Stück	11412	14120028



ZEW Abdeckrahmen

für Unterputz-Gehäuse ER-EC bei zu tief montiertem Gehäuse. Er überdeckt die Fuge zwischen Unterputzgehäuse und Wandfliesen und verhindert einen unschönen Spalt um das Unterputzgehäuse. Set besteht aus Abdeckrahmen sowie Befestigungsschrauben.

Bezeichnung	VPE	RG	Art-Nr.
Abdeckrahmen ER-EC/2.0	1 Stück	11412	14120029

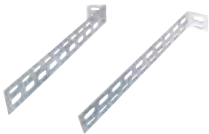

ZEW Montagehalter

für UP-Gehäuse ER, schwarz.

Bezeichnung	VPE	RG	Art-Nr.
Montagehalter	1 Stück	11412	14120030



ZEW Anschlussset

mit Gitter und Stutzen.

Bezeichnung	VPE	RG	Art-Nr.
Zweitraum Anschlussset ER-ZR	1	11412	14120026



ZEW Mauerrahmen für ER-UP

bei zu tief gesetztem Gehäuse.

Bezeichnung	VPE	RG	Art-Nr.
Mauerrahmen ER-MR-EC	1	11412	14120014



Produktserie ER

Wenn es um sichere aber auch wirtschaftliche Lösungen für den modernen Wohnungsbau geht, sind die ZEWO Einzelraumlüfter aus der ER-Produktserie erste Wahl. Absolut montagefreundlich, überzeugend im Preis und vor allem effizient decken sie alle Einbausituationen ab.

Die verbauten ER-Ventilatoren sind mit hohen Druckreserven ausgestattet, wenn die Drehzahl steigt, bleibt das Fördervolumen konstant – und das bei gleichzeitigem Betrieb mehrerer Ventilatoren und starker Windbeaufschlagung. Diese hohen Druckreserven sorgen zudem für mehr Sicherheit in der Planungsphase, wenn ungünstigere Faktoren auftreten (z.B. bei geringer Zuluft, zu klein dimensionierten Anlagen oder auch Dachhauben mit höherem Widerstand). Das Fördervolumen beträgt 62 m³/h für die ER 60- und 101 m³/h für die ER 100-Ausführung.

Das System besteht aus Ventilatoreinsätzen mit verschiedenen Steuerfunktionen sowie entsprechenden Unterputzgehäusen, die jede Bausituation abdecken. Das formschöne Design passt sich jeder Raumgestaltung an.

⊕ Vorteile

- Wartungsfreie Absperrvorrichtung ist zu jeder Zeit für den Präzedenzfall zugänglich
- Platzsparende Einbautiefe (90 mm)
- Laufruhiger Betrieb (Schalldruckpegel nur 26 dB bei Grundlüftung 35 m³/h)
- Bei Wand- bzw. Deckenbau passt der Anschluss immer, das ER-Gehäuse wird in die gewünschte Position gedreht.
- Werkzeugloses Befestigen des Ventilators mit Schnappverbindungen
- Elektrische Steckverbindungen



Systemkomponenten ER

ZEWO Ventilatoreinsätze Unterputz

Ventilatoreinsatz mit Abdeckung und G2-Filter zum Einbau in Unterputzgehäuse. Maße 250 x 250 x 150 mm. Farbe verkehrsweiß ähnlich RAL 9016. Schutzart IP X5. Schutzklasse II. Variable Funktionen, siehe unten.



Bezeichnung	VPE	RG	Art-Nr.
Ventilatoreinsatz ER 60 VZ 15 60 m ³ /h, Nachlauf 15 min	1 Stück	11412	14120008
Ventilatoreinsatz ER 100 VZ 15 100 m ³ /h, Nachlauf 15 min	1 Stück	11412	14120019
Ventilatoreinsatz ER 60 H 60 m ³ /h, Feuchtesteuerung	1 Stück	11412	14120009
Ventilatoreinsatz ER 100 H 100 m ³ /h, Feuchtesteuerung	1 Stück	11412	14120020
Ventilatoreinsatz ER 60 VZC, 60 m ³ /h Verzögerungsschalter einstellbar	1 Stück	11412	14120018
Ventilatoreinsatz ER 100 VZC, 100 m ³ /h Verzögerungsschalter einstellbar	1 Stück	11412	14120021

Funktionen Ventilatoreinsatz ER 60 VZ 15 & ER 100 VZ 15

- Fördervolumen 62 m³/h, bzw. Fördervolumen 101 m³/h
- Einschaltverzögerung ca. 50 sek.
- Nachlaufzeit ca. 15 min.
- Laufruhiger Betrieb (Schalldruckpegel nur
- Nicht drehzahlsteuerbar
- Schutzklasse II
- Problemloser Filterwechsel ohne Werkzeug
- Farbe verkehrsweiß ähnlich RAL 9016
- Robuster, energiesparender Kondensatormotor
- Motor mit thermischem Überlastungsschutz
- Wartungsfrei, mit beidseitig geschlossenen Kugellagern
- Schachtpegeldifferenz gemäß DIN 4109
- Leckluftvolumenstrom < 0,01 m³/h
- Für Einraum- oder Zweiraumentlüftung mit einem einzelnen Ventilator
- Elektrische Steckverbindung für schnelle Montage des Ventilators im Gehäuse
- Abdeckung um ± 5° drehbar, dadurch Ausgleich bei schief eingesetztem Gehäuse möglich
- Montagefreundliche Schnappbefestigung des Ventilators im Gehäuse
- Entsprechend Schutzart IP X5, können somit im Bereich 1 nach DIN VDE 0100-701, auch bei Strahlwasser, eingebaut werden. Details siehe Planungshinweise auf www.zewotherm.de

Funktionen Ventilatoreinsatz ER 60 VZ 15 & ER 100 VZ 15

- Ausführung mit Feuchtsteuerung und Grundlastschaltung
- Fördervolumen 62 m³/h, bzw. 101 m³/h
- Barrierefreies Produkt, da automatisches Ein- / Ausschalten
- Einschaltpunkt: 60 %, 70 %, 80 % oder 90 % relative Feuchte mit Steckbrücke (Jumper) einstellbar
- Ausschaltpunkt: ca. 10 % unter dem Einschaltpunkt (immer fest eingestellter Wert)
- Nicht drehzahlsteuerbar
- Nicht für Zweiraumlüftung geeignet
- Manuelle Bedienung über einen Schalter möglich, z. B. Einschalten der Volllast per Lichtschalter
- Standardschaltung: Ventilator läuft im Grundlastbetrieb, Feuchtsteuerung ist aktiv, bei Überschreitung des Einschaltpunkts Volllastbetrieb, bei Unterschreitung des Ausschaltpunkts Grundlastbetrieb
- Weitere Schaltungsvarianten: Ventilatorbetrieb mit oder ohne Grundlastbetrieb; manuelle Zuschaltung der Volllast; Ein- bzw. Ausschalten des Ventilators durch einen Schalter
- Einschalten der Volllast durch den Lichtschalter und damit verbunden eine Nachlaufsteuerung (Nachlaufzeit 6 min) des Ventilators
- Der Ventilator läuft so lange nach, bis die Luftfeuchtigkeit im Raum unter die Ausschaltfeuchte gefallen ist, unabhängig der Schaltungsvarianten
- Ventilator mit Abdeckung und G2-Filter zum Einbau in Unterputzgehäuse
- Elektrische Steckverbindung für schnelle Montage des Ventilators im Gehäuse
- Problemloser Filterwechsel ohne Werkzeug
- Abdeckung um ± 5° drehbar, dadurch Ausgleich bei schief eingesetztem Gehäuse möglich
- Montagefreundliche Schnappbefestigung des Ventilators im Gehäuse
- Farbe verkehrsweiß ähnlich RAL 9016
- Entsprechend der Schutzart IP X5 und können somit im Bereich 1 nach DIN VDE 0100-701, auch bei Strahlwasser, eingebaut werden
- Schutzklasse II
- Robuster, energiesparender Kondensatormotor mit thermischem Überlastungsschutz
- Wartungsfrei, mit beidseitig geschlossenen Kugellagern

Funktionen Ventilatoreinsatz ER 60 VZ 15 & ER 100 VZ 15

- Ausführung mit einstellbarem Verzögerungszeitschalter
- Fördervolumen 62 m³/h bzw. 101 m³/h
- Einschaltverzögerung einstellbar von 0 bis ca. 150 sek.
- Nachlaufzeit einstellbar von ca. 1,5 bis ca. 24 min.
- Nicht drehzahlsteuerbar
- Für Einraum- oder Zweiraumlüftung mit einem einzelnen Ventilator (Ausnahme: Ausführung H und GVZC EC)
- Elektrische Steckverbindung für schnelle Montage des Ventilators im Gehäuse
- Alle ZEWO ER-Geräte entsprechen der Schutzart IP X5 und können somit im Bereich 1 nach DIN VDE 0100-701, auch bei Strahlwasser, eingebaut werden
- Schutzklasse II
- Robuster, energiesparender Kondensatormotor
- Motor mit thermischem Überlastungsschutz
- Wartungsfrei, mit beidseitig geschlossenen Kugellagern
- Farbe verkehrsweiß ähnlich RAL 9016



ZEWO Unterputzgehäuse für ER

Unterputzgehäuse für den Ventilatoreinsatz ER 60/100 für die Einraumentlüftung. Einbauort: Wand oder Decke. Maße: 225 x 225 x 108 mm (UP/G und UPB); 225 x 249 x 120 mm (UPD). Außenauslass-Durchmesser: 75 mm / 80 mm.



Ausführung	VPE	RG	Art-Nr.
UP-Gehäuse ER-UP/G *	1	11412	14120010

* Kunststoff-Ausblasstutzen seitlich mit selbsttätiger Kunststoff-Rückschlagklappe, ohne Brandschutzgehäuse



Ausführung	VPE	RG	Art-Nr.
Brandschutz-UP-Gehäuse ER-UPB**	1	11412	14120011
Brandschutz-UP-Gehäuse ER-UPB/R**	1	11412	14120022
Brandschutz-UP-Gehäuse ER-UPB/L**	1	11412	14120023
Brandschutz-UP-Gehäuse ER-UPB/U**	1	11412	14120024

** Metall-Ausblasstutzen seitlich mit Metall-Absperrklappe mit selbsttätiger Auslöseeinrichtung, mit Brandschutzgehäuse



Ausführung	VPE	RG	Art-Nr.
Brandschutz-UP-Gehäuse ER-UPD***	1	11412	14120012

*** Metall-Ausblasstutzen seitlich mit Metall-Absperrklappe mit selbsttätiger Auslöseeinrichtung, ohne Brandschutzgehäuse (mit Brandschutzabspernung)

ZEWO Montagehalter für UP-Gehäuse ER-UP

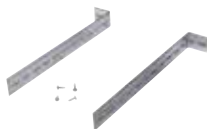

Bezeichnung	VPE	RG	Art-Nr.
Montagehalter UPM60/100	1	11412	14120025

ZEWO Anschlusset mit Gitter, Stutzen und Filter, nur für ER 100



Bezeichnung	VPE	RG	Art-Nr.
Zweitraum Anschlusset ER-ZR	1	11412	14120026

ZEWO Ersatz-Luftfilter G2 für ER-ZR

Filter für das Abluftsystem gemäß ISO 16890 (ISO coarse > 30%), Filterklasse G2. Filter bei Staubkonzentration grober Partikelgrößen (z.B. Textilfaser, Flugasche, Haare).



Bezeichnung	VPE	RG	Art-Nr.
Ersatzfilter ZRF	1 Pck. à 5 Stück	11412	14120027

ZEWO Mauerrahmen für UP-ER

bei zu tief gesetztem Gehäuse.



Bezeichnung	VPE	RG	Art-Nr.
Mauerrahmen ER-MR	1	11412	14120013



ZEWO Replacement Kit

Ermöglicht den abwärtskompatiblen Einbau des Ventilatoreinsatzes der Serie ER-EC in Bestandsgehäuse der Produktserie ER. Bestehend aus Bodendichtung, Blindstopfen, Ausblasadapter, Adapterplatine mit Schraube und Zentralschraube. Maße: B 210 mm x H 80 mm x T 205 mm.

Bezeichnung	VPE	RG	Art-Nr.
Replacement Kit ER-RPK	1	11412	14120031

Kleinraumventilatoren

Die Serie der ZEWO Kleinraumventilatoren KRV 100 S-F beinhaltet formschöne Abluftprodukte speziell für den Einsatz in Bädern, WCs, Abstell- oder Vorratsräumen, Kellern, etc. Bitte beachten Sie auch die speziell auf diesen Einsatzzweck abgestimmte Kondensatfalle.



ZEWO KRV 100 S

Kleinraumventilator, DN 100, Standardausführung, mit integrierter Rückschlagklappe, Kugellager. Fördervolumen 70 m³/h / 90 m³/h. Standardausführung. Technische Daten: Drehzahlsteuerbar. Bemessungsspannung 230 V. Netzfrequenz 50 Hz. Leistungsaufnahme 13 W. Nenn 0,09 A. Schutzart (IP) X4. Einbaulage senkrecht oder waagrecht. Material Kunststoff. Gewicht 0,7 kg. Farbe weiss, ähnlich RAL 9016. Nennweite Ø 98 mm. Fördermitteltemperatur bei Nennstrom 40 °C.

Bezeichnung	VPE	RG	Art-Nr.
Kleinraumventilator 100 S (S=Standard)	1 Stück	11412	14120039



ZEWO KRV 100 N

Kleinraumventilator, DN 100, Ausführung mit Nachlaufzeit einstellbar zwischen 3 und 25 min., mit integrierter Rückschlagklappe, Kugellager. Technische Daten: Fördervolumen 70 m³/h / 90 m³/h. Ausführung mit Nachlaufzeit, einstellbar zwischen 3 und 25 min. Nicht drehzahlsteuerbar. Bemessungsspannung 230 V. Netzfrequenz 50 Hz. Leistungsaufnahme 13 W. Nenn 0,09 A. Schutzart (IP) X4. Einbaulage senkrecht, waagrecht. Material Kunststoff. Gewicht 0,7kg. Farbe weiss, ähnlich RAL 9016. Nennweite Ø 98 mm. Fördermitteltemperatur bei Nennstrom 40 °C. Abmessungen: 160 x 160 mm. Einbautiefe: 80 mm.

Bezeichnung	VPE	RG	Art-Nr.
KRV 100 N (N=Nachlaufzeit)	1 Stück	11412	14120040



ZEWO KRV 100 F

Kleinraumventilator, DN 100, einstellbar zwischen 40 % und 90 % relative Feuchte, mit integrierter Rückschlagklappe und Kugellager. Technische Daten: Fördervolumen 70 m³/h / 90 m³/h. Ausführung mit Feuchtesensor, einstellbar 40 - 90 % Luftfeuchte. Drehzahlsteuerbar. Bemessungsspannung 230 V. Netzfrequenz 50 Hz. Leistungsaufnahme 13 W. Nenn 0,09 A. Schutzart (IP) X4. Einbaulage senkrecht oder waagrecht. Material Kunststoff. Gewicht 0,7 kg. Farbe weiss, ähnlich RAL 9016. Nennweite Ø 98 mm. Abmessungen: 160 x 160 mm. Einbautiefe: 80 mm.

Bezeichnung	VPE	RG	Art-Nr.
KRV 100 F (F=Feuchtesensor)	1 Stück	11412	14120041

Zubehör

für die Kleinraumventilatoren



ZEWO Wandhülse

Teleskop-Wandhülse. Ausziehbar von 200 bis 380 mm. Für den Einbau in Wand oder Decke, geeignet für Ventilatoren der Nennweite 100. Material: Kunststoff, Maße: B 114 mm x H 114 mm x T 500 mm. Erforderliche Kernbohrung: mind. 115 mm.

Bezeichnung	VPE	RG	Art-Nr.
Wandhülse	1 Stück	11412	14120042



ZEWO Verschlussklappe

Verschlussklappe zur Entlüftung für Kleinraumventilatoren der Nennweite 100. Außenwandanschluss bei Verwendung der Wandhülse 100. Material: witterungs- und UV-beständiger Kunststoff, verkehrsweiß (ähnlich RAL 9016). Luftrichtung: Entlüftung. Druckverlust: 10 Pa. Klappe öffnet und schließt selbsttätig. Maße: B 150 mm x H 150 mm x T 50 mm. Umgebungstemperatur: 60 °C.

Bezeichnung	VPE	RG	Art-Nr.
Verschlussklappe	1 Stück	11412	14120043



ZEWO Abluftventilator Kondensatfalle

Für vertikale Kanäle Ø 100 mm.

Bezeichnung	VPE	RG	Art-Nr.
Abluftventilator Kondensatfalle	1 Stück	11407	14010059

Technische Daten

ZEWO SmartFan F und ZEWO SmartFan K



Allgemein				
Wärmebereitstellungsgrad, η_{\max} .	87 %			
Wärmebereitstellungsgrad, $\eta_{\varnothing, \text{ERP}}^{1)}$	85 %			
Wärmebereitstellungsgrad, $\eta_{\varnothing, \text{DIBt}}$	82,1 %			
	Stufe 1	Stufe 2	Stufe 3	Stufe 4
Volumenstrom ²⁾	17 m ³ /h	28 m ³ /h	39 m ³ /h	55 m ³ /h
Schalldruckpegel ³⁾	12 10 ⁴⁾ dB(A)	19 16 ⁴⁾ dB(A)	26 23 dB ⁴⁾ (A)	33 30 ⁴⁾ dB(A)
Leistungsaufnahme	1,6 W	2,6 W	4,0 W	6,9 W
Spezifische Eingangsleistung	0,11 W/m ³ /h	0,09 W/m ³ /h	0,10 W/m ³ /h	0,13 W/m ³ /h
Konnektivität	Bluetooth LE (2,4 GHz)			
Maximale Sendeleistung	0,6 dBm			
Maximale Reichweite	100 ⁵⁾ m			
Normschallpegeldifferenz $D_{n,w}$	42,8 – 62,9 dB			
Abmessungen				
Mindestwandstärke	205 mm			
Wandöffnung	Ø 162 mm			
Innenabschluss (BxHxT)	218 x 220 x 32 mm			
Außenabschluss (BxHxT)	230 x 234 x 71 mm			
Gewicht	3,8 kg			
Zulassungen				
Energieeffizienzklasse ⁶⁾	A+			
Konformität	CE			

¹⁾ Gemäß DIN EN 13141-8

²⁾ Bei paarweisem Betrieb

³⁾ Ermittelt in 2 m Abstand gemäß DIN EN ISO 11203

⁴⁾ Mit Schalldämmelement 3K

⁵⁾ Im Freifeldaufbau (innerhalb von Gebäuden sind Abweichungen möglich)

⁶⁾ Gemäß VO 1254/2014 EU

Technische Daten

ZEWO Laibung SmartFan F



Allgemein					
Wärmebereitstellungsgrad, η_{\max} .		87			
Wärmebereitstellungsgrad, $\eta_{\varnothing, \text{ERP}}^{1)}$		85			
Wärmebereitstellungsgrad, $\eta_{\varnothing, \text{DIBt}}$		82,1			
		Stufe 1	Stufe 2	Stufe 3	Stufe 4
Volumenstrom ²⁾	m ³ /h	17	28	39	55
Schalldruckpegel ³⁾	dB(A)	12/10 ⁴⁾	19/16 ⁴⁾	26/23 ⁴⁾	33/30 ⁴⁾
Leistungsaufnahme	W	1,6	2,6	4,0	6,9
Spezifische Eingangsleistung	W/m ³ /h	0,11	0,09	0,10	0,13
Eingangsspannung	V	230 AC			
Schutzart	-	IP 40			
Schutzklasse	-	II			
Konnektivität		Bluetooth LE (2,4 GHz)			
Maximale Sendeleistung	dBm	0,6			
Maximale Reichweite	m	100 ⁵⁾			
Normschallpegeldifferenz $D_{n,w}$	dB	Standard: 42,8 – 48,6 SilentAir: 49,1 – 63,8			
Betriebstemperatur	°C	-20 – +60			
Abmessungen					
Mindestwandstärke ⁴⁾	mm	220			
Wandöffnung	mm	Ø 162			
Innenabschluss (BxHxT)	mm	218 x 220 x 32			
Außenabschluss (BxHxT)	mm	230 x 234 x 71			
Gewicht	kg	3,8			
Zulassungen					
Energieeffizienzklasse ⁶⁾		A+			
Konformität		CE			

¹⁾ Gemäß DIN EN 13141-8 Acc. DIN EN 13141-8

²⁾ Bei paarweisem Betrieb When operated in pairs

³⁾ Ermittelt in 2 m Abstand gemäß DIN EN ISO 11203 Determined in 2 m distance acc. DIN EN ISO 11203

⁴⁾ Mit Schalldämmelement 3K With sound insulation element 3K

⁵⁾ Im Freifeldaufbau (innerhalb von Gebäuden sind Abweichungen möglich) In free field configuration (within buildings deviations are possible)

⁶⁾ Gemäß VO 1254/2014 EU Acc. REG 1254/2014 EU

Technische Daten

ZEWO Laibung SmartFan K



Allgemein					
Wärmebereitstellungsgrad, η_{\max} .		87			
Wärmebereitstellungsgrad, $\eta_{\varnothing, \text{ERP}}^{1)}$		85			
Wärmebereitstellungsgrad, $\eta_{\varnothing, \text{DIBt}}$		82,1			
		Stufe 1	Stufe 2	Stufe 3	Stufe 4
Volumenstrom ²⁾	m ³ /h	17	28	39	55
Schalldruckpegel ³⁾	dB(A)	12/10 ⁴⁾	19/16 ⁴⁾	26/23 ⁴⁾	33/30 ⁴⁾
Leistungsaufnahme	W	1,3	2,1	3,5	6,7
Spezifische Eingangsleistung	W/m ³ /h	0,08	0,08	0,9	0,12
Eingangsspannung	V	12 DC			
Schutzart	-	IP 44			
Schutzklasse	-	III			
Konnektivität		Bluetooth LE (2,4 GHz)			
Maximale Sendeleistung	dBm	0,6			
Maximale Reichweite	m	100 ⁵⁾			
Normschallpegeldifferenz $D_{n,w}$	dB	Standard: 42,8 – 48,6 SilentAir: 49,1 – 63,8			
Betriebstemperatur	°C	-20 – +60			
Abmessungen					
Mindestwandstärke ⁴⁾	mm	220			
Wandöffnung	mm	Ø 162			
Innenabschluss (BxHxT)	mm	218 x 220 x 32			
Außenabschluss (BxHxT)	mm	230 x 234 x 71			
Gewicht	kg	3,8			
Zulassungen					
Energieeffizienzklasse ⁶⁾		A+			
Konformität		CE			

¹⁾ Gemäß DIN EN 13141-8 Acc. DIN EN 13141-8

²⁾ Bei paarweisem Betrieb When operated in pairs

³⁾ Ermittelt in 2 m Abstand gemäß DIN EN ISO 11203 Determined in 2 m distance acc. DIN EN ISO 11203

⁴⁾ Mit Schalldämmelement 3K With sound insulation element 3K

⁵⁾ Im Freifeldaufbau (innerhalb von Gebäuden sind Abweichungen möglich) In free field configuration (within buildings deviations are possible)

⁶⁾ Gemäß VO 1254/2014 EU Acc. REG 1254/2014 EU

Kalkulationsanfrage

Nachfolgend finden Sie beispielhaft ein Kalkulations- und ein Planungsformular als Kopiervorlage. Weitere Formulare und Anleitungen befinden sich außerdem im Downloadbereich unserer Internetseite www.zewo-therm.de. Unser Technik-Team berät Sie gerne.

KALKULATIONSANFRAGE

Dezentrale Lüftung Smart Fan Funk & Kabel



Per Fax an: (0 26 42) 90 56 19
Per Email an: planung@zewo-therm.de
Rückfragen: (0 26 42) 90 56 0

Hinweis Bitte beachten Sie, dass wir zur Erstellung der Projektierungsunterlagen einen Grundrissplan und die Schnittzeichnung inklusive m²-Angaben des Gebäudes im PDF-Format benötigen. Unterlagen im JPG-Format können nicht bearbeitet werden.

Großhändler:

Name:

Straße:

PLZ/Ort:

Tel.:

Fax:

Email:

Installationsbetrieb:

Name:

Straße:

PLZ/Ort:

Tel.:

Fax:

Email:

Betreuender Außendienstmitarbeiter ZEWOTHERM:

Kommission/Bauvorhaben:

Bauort/PLZ: Termin (KW):

Anzahl der Personen im Haushalt:

Gerätetyp:

<input type="checkbox"/> ZEWO SmartFan F mit WRG mit Sensor	<input type="checkbox"/> ZEWO SmartFan K mit WRG	<input type="checkbox"/> ZEWO Abluftsystem ohne WRG
---	--	---

Sonderlösungen:

<input type="checkbox"/> ZEWO SmartFan F	<input type="checkbox"/> ZEWO SmartFan K	<input type="checkbox"/> ALD
<input type="checkbox"/> Steckadapter DN 160 für F	<input type="checkbox"/> Steckadapter DN 160 für K	<input type="checkbox"/> Laibung
		<input type="checkbox"/> Keller
		<input type="checkbox"/> Dach
<input type="checkbox"/> nach Nennlüftung	<input type="checkbox"/> nur Feuchteschutz	(zutreffendes bitte Ankreuzen)

Steuerung:

<input type="checkbox"/> ZEWO ComfortControl	<input type="checkbox"/> ZEWO BasicControl
<input type="checkbox"/> ZEWO EcoControl	<input type="checkbox"/> ZEWO Hutschienen Netzteil
	<input type="checkbox"/> ZEWO Unterputz Netzteil 12/36W

Die Ermittlung der Geräteanzahl erfolgt:

- entsprechend DIN 1946-6:2019 für ventilatorgestützte Lüftung (mindestens nach Nennlüftung
- gerätetechnisch mit Volumenstrom in Stufe 3 (Nennlüftung).

Abweichende Vorgaben zur Reduzierung der Geräteanzahl bzw. „Auslegung zum Feuchteschutz“ liegen in Verantwortung des Auftraggebers.

Seite 1 von 2

Stand Juni 2024

Stand

Seite 2 von 2

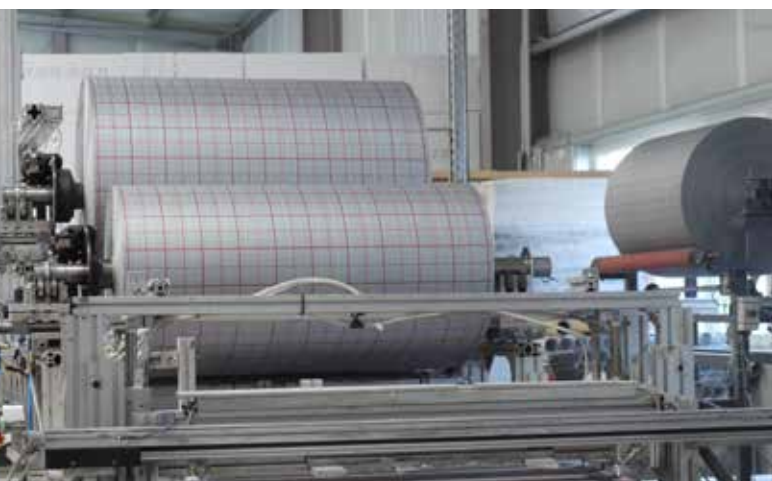



Wir für Sie

Die Zufriedenheit unserer Kunden hat bei uns oberste Priorität. Unsere erfahrenen Mitarbeiter/innen im Innen- und Außendienst stehen Ihnen bei Ihren Projekten mit Rat und Tat zur Seite.

Damit Sie schnell Ihre persönlichen Ansprechpartner/innen aus den verschiedenen Teams finden, haben wir Ihnen die entsprechenden Abteilungen online zusammengestellt. Auch die bundesweit tätige Fachberatung ist hier übersichtlich aufgelistet.

Zentrale

info@zewootherm.de

Tel.: (0 26 42) 90 56 - 0

Fax: (0 26 42) 90 56 - 19

Planung/ Technik

planung@zewootherm.de

Tel.: (0 26 42) 90 56 - 940

Vertrieb

vertrieb@zewootherm.de

Tel.: (0 26 42) 90 56 - 76

Fax: (0 26 42) 90 56 - 19

Kundendienst

service@zewootherm.de

Tel.: (0 26 42) 90 56 - 33

Logistik

versand@zewootherm.de

Tel.: (0 26 42) 90 56 - 53

Fax: (0 26 42) 90 56 - 19

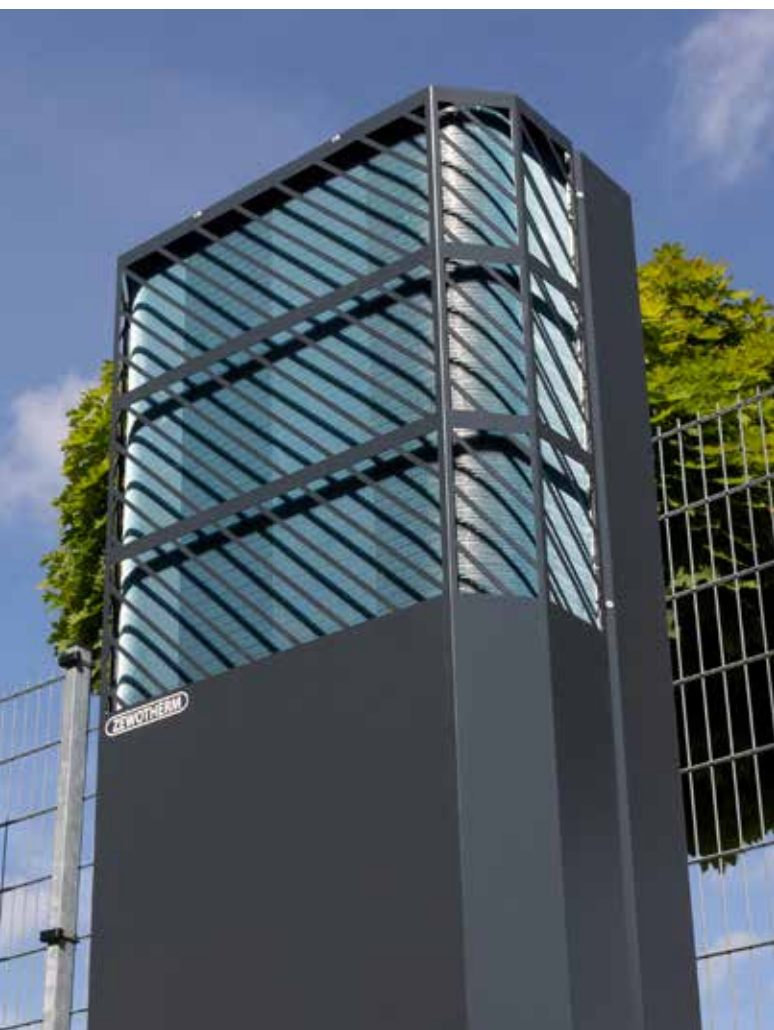

Weitere Abteilungen sowie Ihre persönlichen Fachberater im bundesweit tätigen Außendienst finden Sie unter www.zewootherm.de.

Am Standort Remagen sind wir zu folgenden Zeiten für Sie da:

Montag bis Donnerstag: 08:00 Uhr – 17:00 Uhr

Freitag: 08:00 Uhr – 15:00 Uhr



ZEWOTHERM

Solartechnik



Wand- und
Deckenheizung



Wohnraum-
lüftung



Verbund-
rohrsysteme



Wärme-
pumpen



Wohnungs-
stationen



Flächenheizung
und -kühlung



Zukunftsorientierte Energie- und Wärmesysteme

Vielfältig in den Systemen. Perfekt im Ganzen.

ZEWOTHERM steht für hochwertige Komplettsysteme zur regenerativen Energiegewinnung, wirtschaftlichen Wärmespeicherung und intelligenten Wärmeverteilung. Egal ob privater Wohnungsbau oder komplexe gewerbliche Großbauten – ZEWOHERM vollendet jedes System mit dem Anspruch auf Energieeffizienz, Kostenoptimierung, Umweltschutz sowie Schonung von Ressourcen.

Diese Unterlage wurde mit größter Sorgfalt erstellt. Ohne ausdrückliche schriftliche Genehmigung darf kein Teil dieser Unterlage veröffentlicht werden. Technische Änderungen vorbehalten. Keine Haftung für Irrtümer und Druckfehler. Wir übernehmen keine Verantwortung für evtl. Fehler oder für die Folgen der Anwendung oder missbräuchlichen Weiterverwendung der Inhalte. Abbildungen beispielhaft. Alle Rechte vorbehalten.

Ihr ZEWOHERM Fachpartner

Folgen Sie uns auf:



ZEWOHERM Heating GmbH · Konrad-Zuse-Ring 34-41 · 53424 Remagen
Tel.: (0 26 42) 90 56 0 · Fax: (0 26 42) 90 56 19 · info@zewotherm.de

www.zewotherm.de